



北京燃气  
BEIJING GAS

科技创新赋能 “好房子”  
精准计量筑基 “好燃气”  
家用燃气表在线校准的创新实践

北京燃气集团

董新利

# 构筑六十载能源命脉，引领行业发展标杆



累计供气量  
**1000亿**  
 $m^3$

日供气量  
**1亿**  
 $m^3$

## 行业首家突破

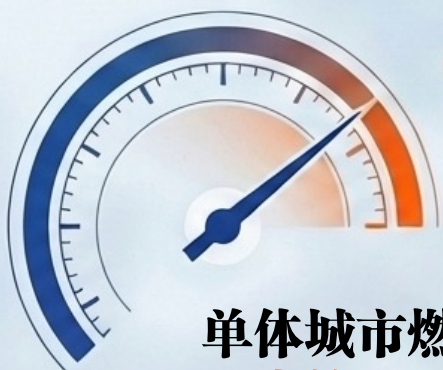

年供气量  
**100亿**  
 $m^3$

单体城市燃气供气量：  
**国内第一，世界第二**



**行业唯一：**建有中国城镇燃气行业唯一的国家级天然气计量站



**国际地位：**历任国际燃气联盟IGU主席、副主席单位



**科创实力：**全国燃气行业首个集团级高新技术企业，并蝉联四次

## 政策驱动：定义城市高质量发展的新锚点

贯彻落实国家《关于推进城市高质量发展的意见》，  
打造满足人民美好生活向往的“好房子”。

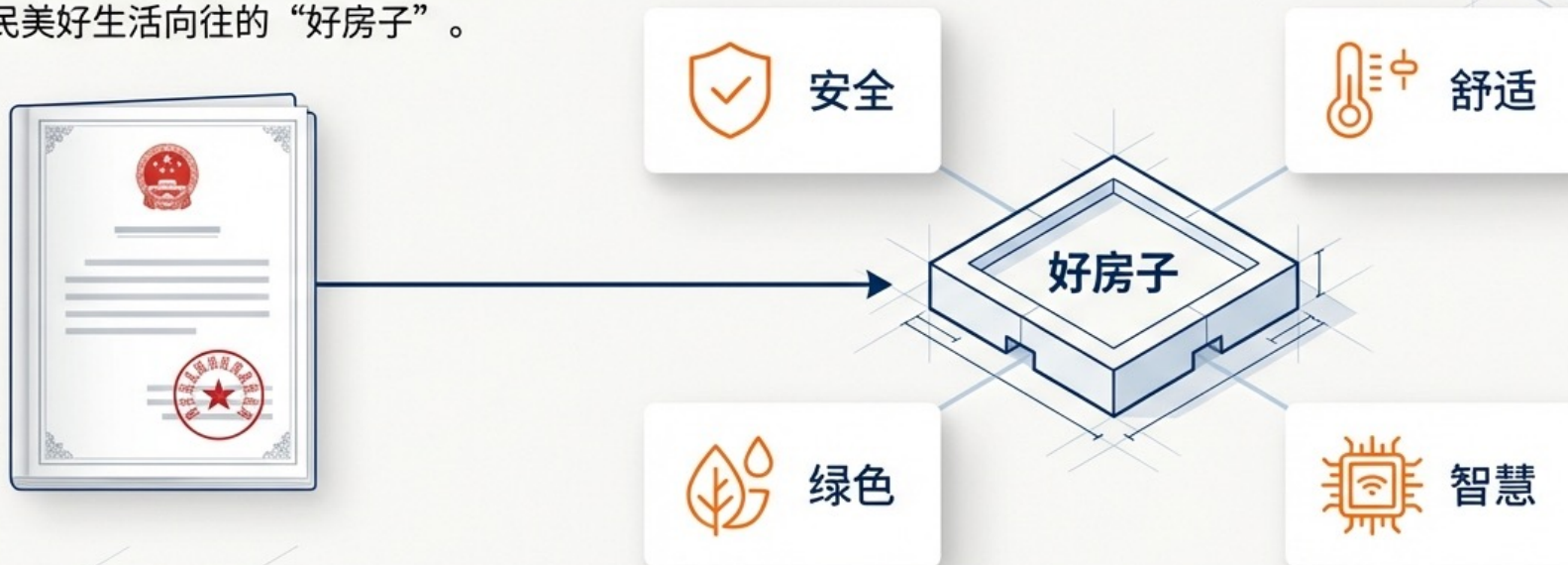

优质的公用事业支撑是“好房子”的心脏，而“好燃气”是其中最基础、最关键的一环。

# “好燃气”的目标：“好房子”的能源服务基石

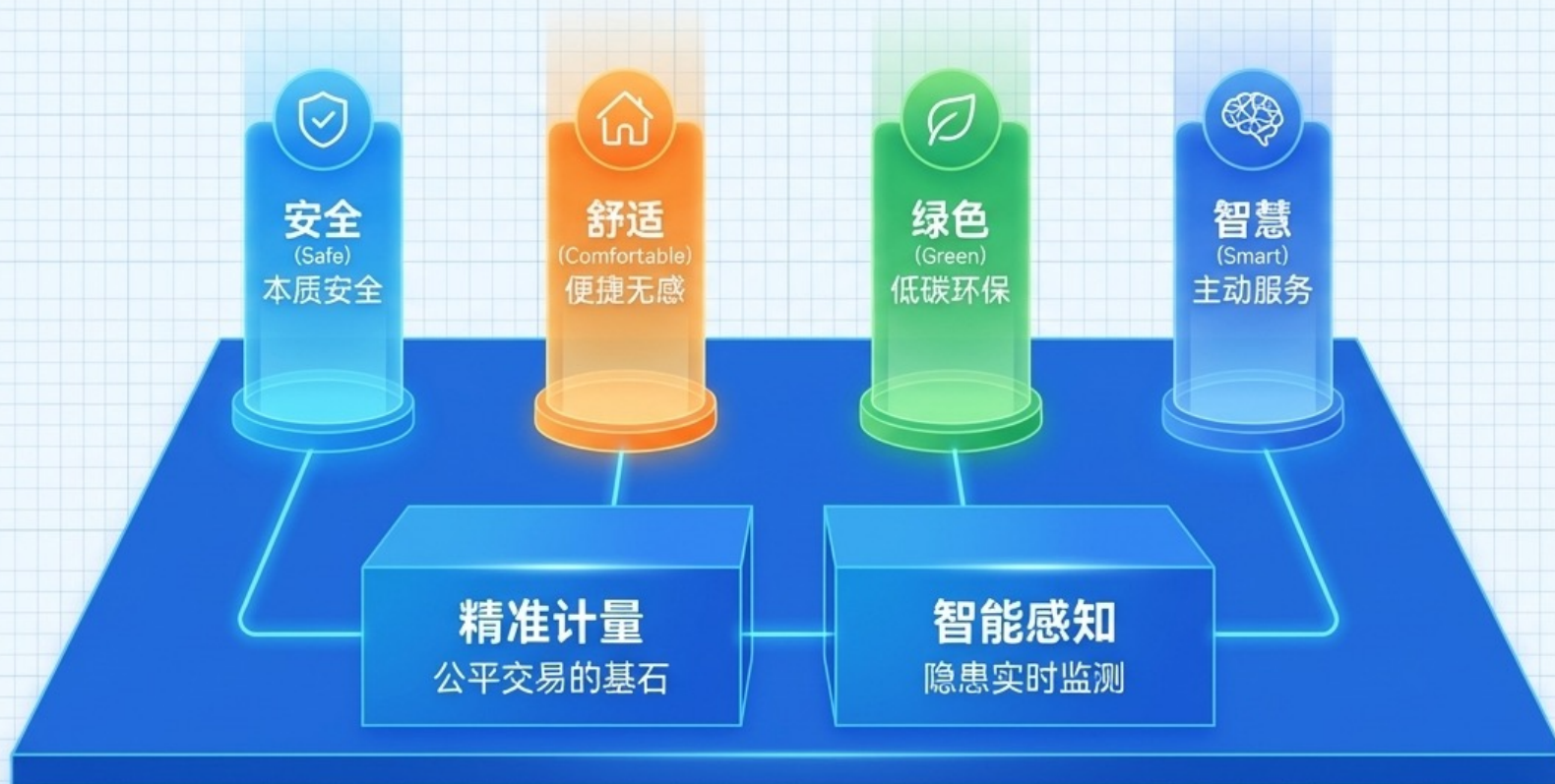

# 构建从源头到终端的全国领先计量技术支撑网络



**高压端**

行业唯一的高压天然气国家级计量站

全量程、全压力级制覆盖



**低压端**

覆盖居民端低压空气检定

## 行业痛点：传统拆表校准模式的系统性阻碍

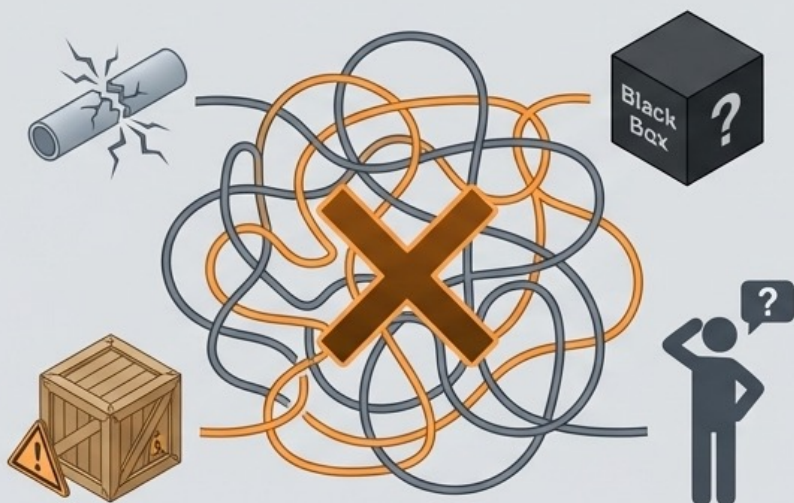

 入户拆表难

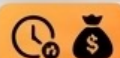
 流转周期长/成本高

 黑盒作业引发信任缺失



迫切需要一种“不拆表、高透明、即时出果”的颠覆性方案。

# 重磅发布：G6及以下燃气表在线校准仪

便携式现场校准利器



适用表型：

G6及以下规格的膜式燃气表

精度：

**优于0.5%**

适用流量：

0.025m<sup>3</sup>/h ~ 6m<sup>3</sup>/h

适用温度：

-10℃ ~ 40℃

(扩展不确定度)

# 设备演示视频

## 燃气表在线校准装置视频讲解



## “三位一体”极致轻便化设计，重塑作业形态

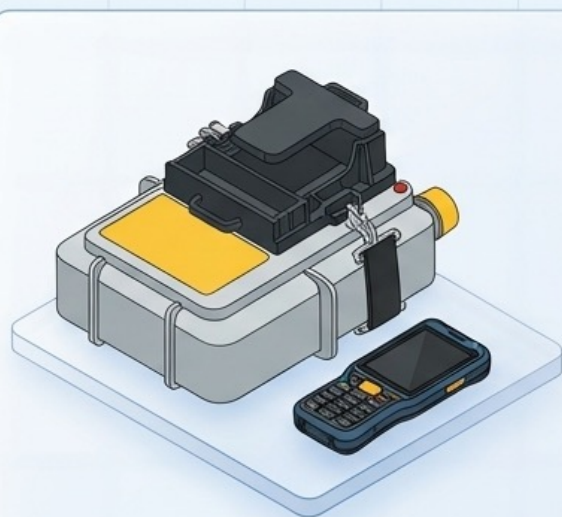

1. 主标准器
2. 读数设备
3. 移动掌机



支持轮组式拉杆箱与轻便式双肩包无缝切换。

支持单人独立作业



## 现场校准服务：免拆装的智能生态流转



免备用表，免拆装，免运输，快速获取现场数据。

# 数智化交互：打破黑盒，校准过程全透明



## 自动化采集

手机/Pad自动化采集图像与数据，杜绝人工抄录误差。

## 数据上云

结果自动流转上传云端，防篡改，确保数据绝对真实。

## 即时计算

实时显示校准误差曲线与判断结果，现场立等可取。

结果即时显示，彻底消除用户疑虑。

## 自主知识产权：软硬协同的底层研发实力



### 硬件创新

**燃气仪表检测仪和检测系统**  
(实用新型专利 ZL 2021 2 1287862.9)



**燃气仪表计量检测通用结构和检测仪**  
(实用新型专利 ZL 2021 2 1287856.3)

### 软件生态

**燃气仪表在线检测软件 V1.0**  
(计算机软件著作权登记证书 2021SR1030774)

实现了从核心硬件结构到云端数据处理的全面自主可控。

## 效能革命：传统与智能校准的诊断矩阵

	传统校准模式	G6在线智能校准
校准耗时	1周	2小时 
人力投入	3人配合	1人单兵作业 
硬件风险	易受运输碰撞损坏	彻底规避运输风险
用户体验	过程黑盒，易生纠纷	全透明可视化呈现

**核心成果：降本增效**

## 服务跃迁：从“被动纠纷处理”到“主动健康体检”



技术创新的最终目的不仅是维护设备，更是重塑供需双方的信任契约。

# 计量强国惠百业，品质兴邦暖万家



北京燃气  
BEIJING GAS

